

## Installationsbeschreibungen

# drahtlose LED Deckenleuchte mit Bewegungsmelder

## MB980

Danke das das sie eine Mr.Beams™ drahtlose Deckenleuchte gekauft haben. Wir verpflichten uns Dunkelheit mit unseren LEDs aus dem Weg zu schaffen. LEDs sie die effizientesten und langlebigsten Leuchten die es gibt. Wir sind sicher das ihre leuchte zu einer sicheren Umwelt beitraegt und ihnen Licht zu geringen Kosten bietet.

### Was pro Leuchte enthalten ist:

- drahtlose LED Deckenleuchte
- 2 Schrauben & 2 Anker
- Montagewinkel

### Was sie brauchen um eine Leuchte zu installieren:

- 4 C-Cell Alkaline Batterien
- Schraubendreher

### Deckenleuchtenmerkmale:

**Bewegungs-/Lichtsensor:** Leuchte schaltet sich automatisch bei Bewegung von bis zu 20 Fuss Entfernung an. Der Lichtsensor hindert die Aktivierung bei Tageslicht um Batterie zu sparen.

**Automatisches Ausschalten:** Leuchte schaltet automatisch nach 30 Sekunden ohne Bewegung aus.

**helle LED:** 100 Lumen decken bis zu 260 Quadratfuss ab.

**langlebig, wetterfest:** Durch die Abdichtung und das UV resistente Material funktioniert die Leuchte in allen Wetterlagen.

### Tips/Merkmale:

- Fuer beste Ergebnisse, benutzen sie Alkaline C-Cell Batterien mit 1.5V
- Installieren sie nur neue Batterien einer Marke in ihrem Produkt.
- Wenn sie die Batterien falsch eingesetzt haben kann dies dazu fuehren das die Batterien auslaufen.
- **Mixen sie nicht alte mit neuen Batterien**
- **Mixen sie keine Alkaline, Standart (Carbon-Zinc) oder wiederaufladbare (Nickel Cadmium) oder (Nickel Metal Hydride) Batterien.**
- **Entsorgen sie Batterien nicht im Feuer.**
- **Entsorgen sie die Batterien immer vorschriftsmaessig.**
- **Das Licht schalten sich vielleicht an wenn sie die Batterien einsetzen. Nehmen sie einfach die Leuchte in einen dunklen Raum. Geben sie den Batterien kurz Zeit um sich einzustellen. Dann koennen sie die Aktivierung testen.**

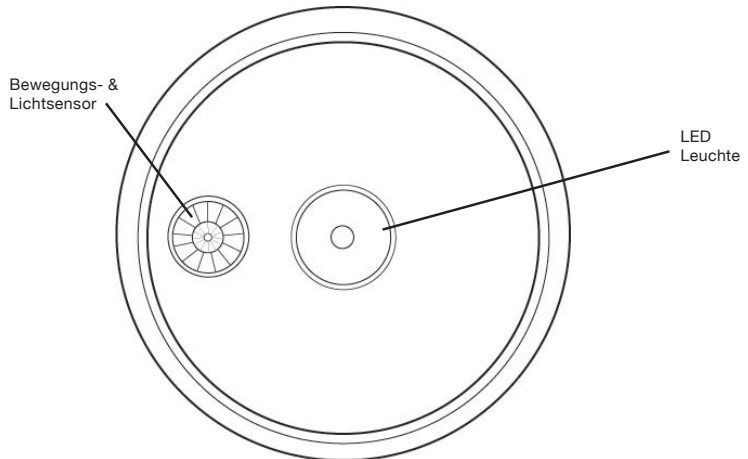

**BEACHTEN:** Der Lichtsensor erlaubt dem Geraet nur in der Dunkelheit zu funktionieren. Wir empfehlen es in einem dunklen Raum oder Schrank zu testen.

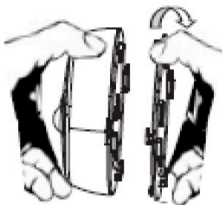

1. Entfernen sie den Montagewinkel von der Rueckseite der Deckenleuchte. Entfernen sie die Rueckseitenplatte von der Deckenleuchte indem sie die Schrauben rausdrehen.

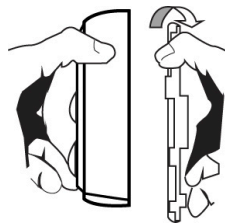

2. Fuegen sie 4 neue C Batterien ein.

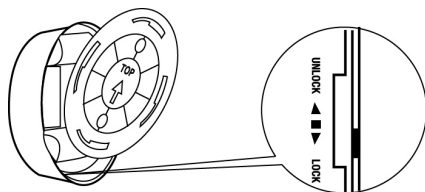
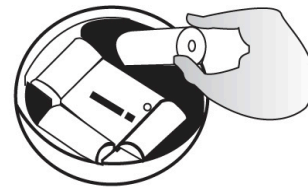

3. Um es wieder zu schliessen muessen sie die Riegel den Einkerbungen ausrichten. Drehen sie die Rueckseitenplatte im Uhrzeigersinn. Ziehen sie nun die Schrauben wieder fest.

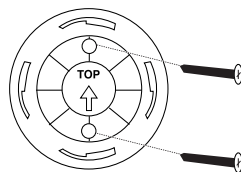

4. Finden sie nun eine Anbringposition fuer ihre Deckenleuchte. Wenn sie es an einer Wand befestigen wollen muessen sie das wort "TOP" am hoechsten Punkt sehen. Die Seite mit dem Wort "TOP" sollte sie immer anschauen. Drehen sie die zwei Schrauben (enthalten) durch die Loecher in dem Montagewinkel um es zu befestigen.

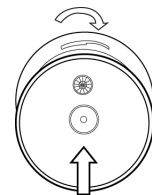

5. Drehen sie die BewegungsmelderInse so, dass sie in den richtigen Bereich zeigt. Richten sie die Riegel den Auskerbungen aus und drehen sie die Deckenleuchte im Uhrzeigersinn bis es stoppt. Stellen sie sicher das das Licht sicher befestigt ist.

### Batterie Warnung:

- 1) Mixen sie nicht alte mit neuen Batterien
- 2) Mixen sie nicht Alkaline, Standart (Carbon-Zinc) oder wiederaufladbare (Nickel Cadmium) oder (Nickel Metal Hydride) Batterien
- 3) Werfen sie die Batterien nicht ins Feuer
- 4) Batterien sollten nach Vorschrift entsorgt werden

**MR BEAMS™**  
Surprisingly Bright Light Anywhere  
www.mrbeams.com

\* Besuchen sie unsere Website um das Installationsvideo anzuschauen.  
\* 1 Jahr begrenzte Garantie. Besuche unsere Seite fuer mehr Details.



32333 Aurora Rd. Suite 100 Solon, OH 44139  
877.298.9082